

[www.km-decor.ch](http://www.km-decor.ch)

## Baba - System

Der Klassiker aller Anbausysteme für Schrankräume,  
Raumteiler, Sockelrahmen und mehr



Baba ist ein auf Aluminiumprofilen basierendes Anbausystem zur Ausstattung von begehbaren Kleiderschränken, Garderoben und allen Arten von Wohn- und Geschäftsräumen.

Durch eine Reihe nützlicher Anbindungen lassen sich alle nur erdenklichen Anwendungen verwirklichen.

Nach Bedarf können Fächer, Korpusse, Schrankrohre, Kleiderlifte usw. individuell positioniert und verstellt werden.

Eine Erweiterung oder Ergänzung der Anbauten ist jederzeit problemlos möglich.

Baba ist ein modernes Anbausystem mit gestalterischem Freiraum für jeden Anwender.

Mit diesem Produkt verbinden wir den Ehrgeiz und die Absicht unseren Kunden neue Ideen für eine anspruchsvolle Raumgestaltung zu liefern.

Das Baba-System kann exklusiv durch unseren Handelspartner bezogen werden.







**geiser**

[www.gela.ch](http://www.gela.ch)



## Baba - System

Bestellnummer	Farbe	Masse	sfr.	Verpackungseinheit
Aluminum Baba - Profil				6 Stück
7070.2500.035	Aluminium	35/35/2500	140.95	
Druckguss Maueranschluss				10 Stück
7056.0035.034	Alucolor	35/35/17	25.00	
Druckguss Wandanschluss leicht				10 Stück
7092F.0035.034	Alucolor	35/35/5	10.80	
Druckguss Verstellplatte				10 Stück
7053.0035.034	Alucolor	35/35/5	12.00	

## Baba - System

Bestellnummer	Farbe	Masse	sfr.	Verpackungseinheit
---------------	-------	-------	------	--------------------

Druckguss Verstellfuss

10 Stück

7066.0035.034	Alucolor	35/32	13.00
---------------	----------	-------	-------



Aluminium Einpressmuffe M8 für Verstellfuss

10 Stück

51087.000	Alu roh		4.15
-----------	---------	--	------



Druckguss Abschlusswinkel für Wandmontage

10 Stück

7092.0035.034	Alucolor		10.05
---------------	----------	--	-------







Druckguss / Messing Profilanschluss

10 Stück

7069.0035.034	Alucolor		26.10
---------------	----------	--	-------



## Baba - System

Bestellnummer	Farbe	Masse	sfr.	Verpackungseinheit
Druckguss Eckverbinder				10 Stück
7050.0035.034	Alucolor	35/35/35	16.40	
Druckguss Mittelfussplatte				10 Stück
7071.0085.034	Alucolor		20.40	
Druckguss Rohrträger				10 Stück
7055.0015.034	Alucolor		22.00	
je Schrankrohr sind 2 Rohrträger erforderlich				
Aluminium Schrankrohr				5 Stück
7072.1000.035	Aluminium	16/30/1000	18.25	

## Baba - System

Bestellnummer	Farbe	Masse	sfr.	Verpackungseinheit
---------------	-------	-------	------	--------------------

Druckguss Korpusträger

10 Stück

7067.0070.034	Alucolor		18.00	
---------------	----------	--	-------	--







Druckguss T-Träger für Holz und Glastablar

10 Stück



7090.0128.034	Alucolor	128	27.30	
---------------	----------	-----	-------	--



## Baba - System

Bestellnummer	Farbe	Masse	sfr.	Verpackungseinheit
Druckguss T-Träger klein, für Holz- und Glastablare				10 Stück
7098.0070.034	Alucolor	70	12.40	
Druckguss Glasklemme in Verbindung mit T-Träger				10 Stück
7094.0070.034	Alucolor		10.80	
je Glastablar sind 2 Glasklemmen erforderlich				
Druckguss Korpusklemme				10 Stück
7095.0070.034	Alucolor		10.55	
je Korpus sind 2 Korpusklemmen erforderlich				
Druckguss Adapter für EGO-Artikel 7502				1 Stück
7511.0000.034	Alucolor		38.50	

## Baba - System

Bestellnummer	Farbe	Masse	sfr.	Verpackungseinheit
Kunststoff EGO-Krawattenhalter				1 Stück
7502.0430.034	Alucolor		115.35	
<hr/>				
Druckguss Adapter für Vibo Kleiderlift Artikel 7507				2 Stück
7097.0000.034	Alucolor		57.70	
je Kleiderlift sind 2 Adapter erforderlich				
<hr/>				
Vibo - Kleiderlift Verstellbarkeit 850 - 1150 mm				1 Stück
7507.1150.034	Alucolor		230.15	
<hr/>				

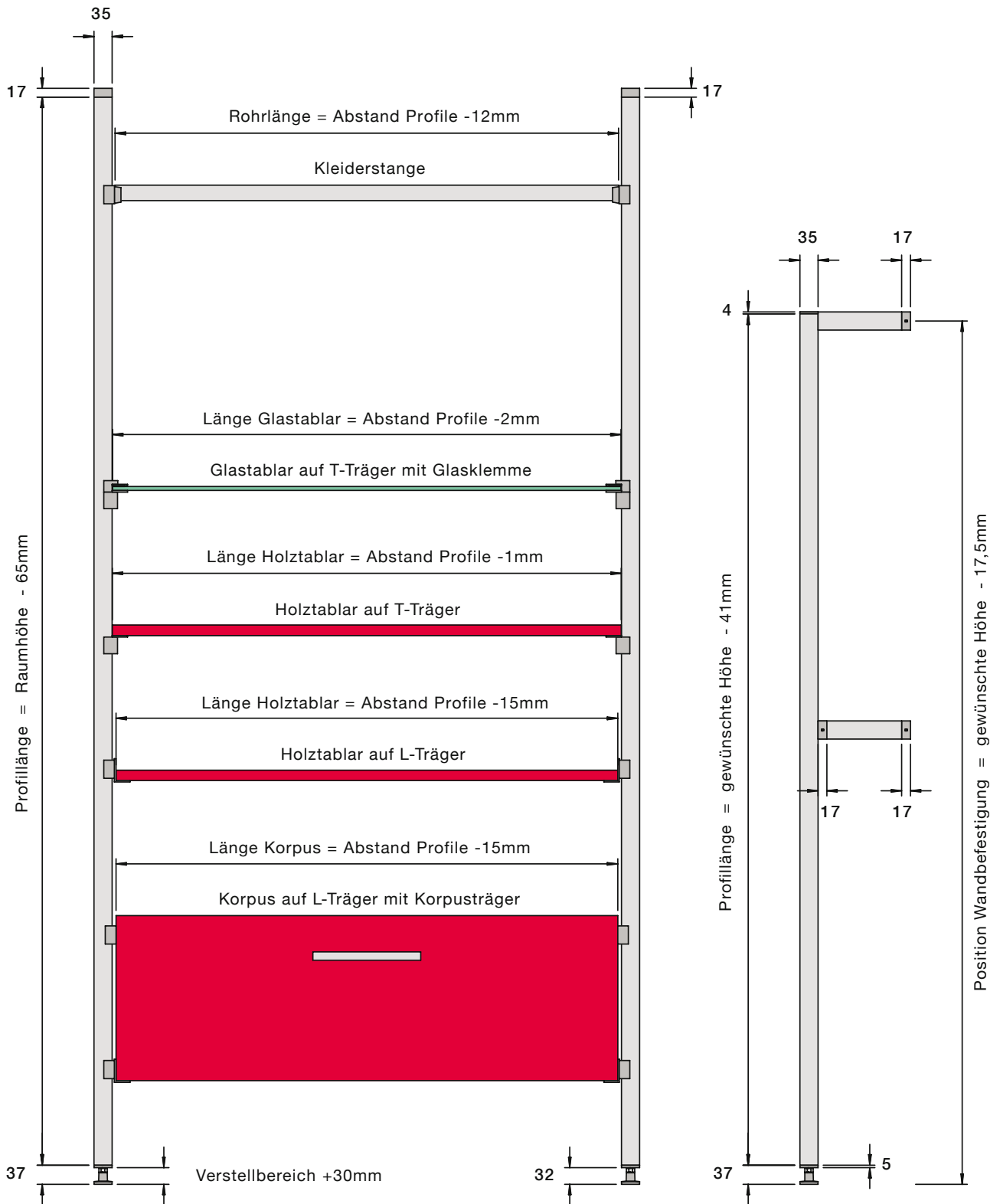

Zuschnittmasse

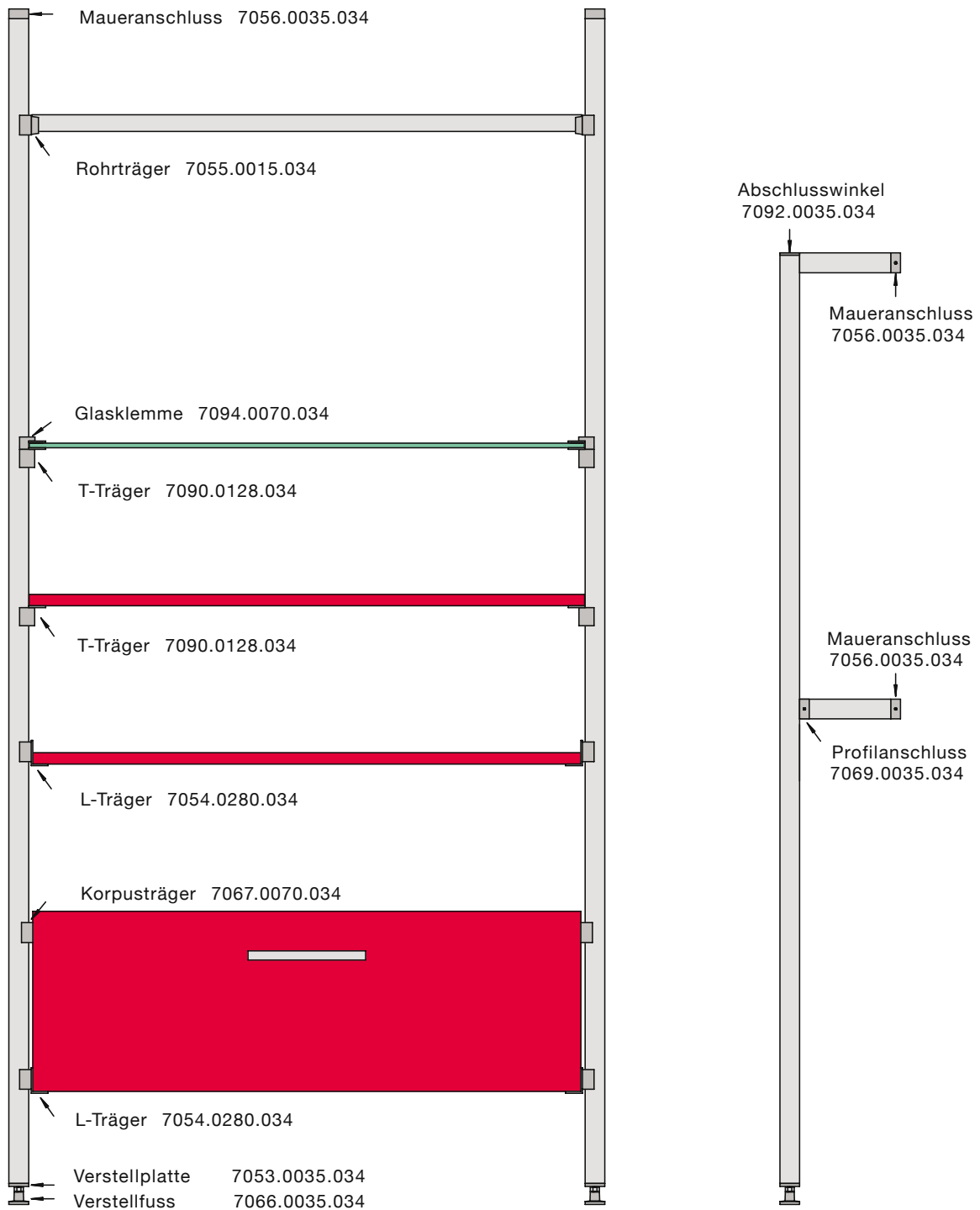

## Anwendung



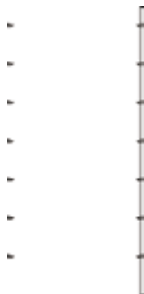

Bestellnummer	Farbe	Masse	sfr.	Verpackungseinheit
<b>Basismodul 7001</b> bestehend aus 2 x Vertikalprofile, 2 x Horizontalprofile, 2 x Abschlusswinkel, 2 x Wandanschlüsse, 2 x Einpressmuffen M8, 2 x Verstellfüsse, 8 x Tablarträger, 2 x Rohrträger, 1 x Schrankrohr.				1 Stück
7001	Alu-Alucolor		464.25	
<b>Erweiterungsmodul 7002</b> bestehend aus 1 x Vertikalprofil, 1 x Horizontalprofil, 1 x Abschlusswinkel, 1 x Wandanschluss, 1 x Einpressmuffe, 1x Verstellfuss, 14 x Tablarträger.				1 Stück
7002	Alu-Alucolor		332.85	
<b>Erweiterungsmodul 7003</b> bestehend aus 1 x Vertikalprofil, 1 x Horizontalprofil, 1 x Abschlusswinkel, 1 x Wandanschluss, 1 x Einpressmuffe M8, 1 x Verstellfuss, 4 x Tablarträger, 4 x. Rohrträger, 2 x Schrankrohre.				1 Stück
7003	Alu-Alucolor		298.75	
<b>Erweiterungsmodul 7004</b> bestehend aus 1 x Vertikalprofil, 1 x Horizontalprofil, 1 x Abschlusswinkel, 1 St. Wandanschluss, 1 x Einpressmuffe M8, 1 x Verstellfuss, 6 St. Tablarträger, 2 x Rohrträger, 1 x Schrankrohr.				1 Stück
7004	Alu-Alucolor		278.95	
Ganze Seite: Korpus und Tablare gehören nicht zum Lieferumfang				

## Profilmontage Boden - Wand

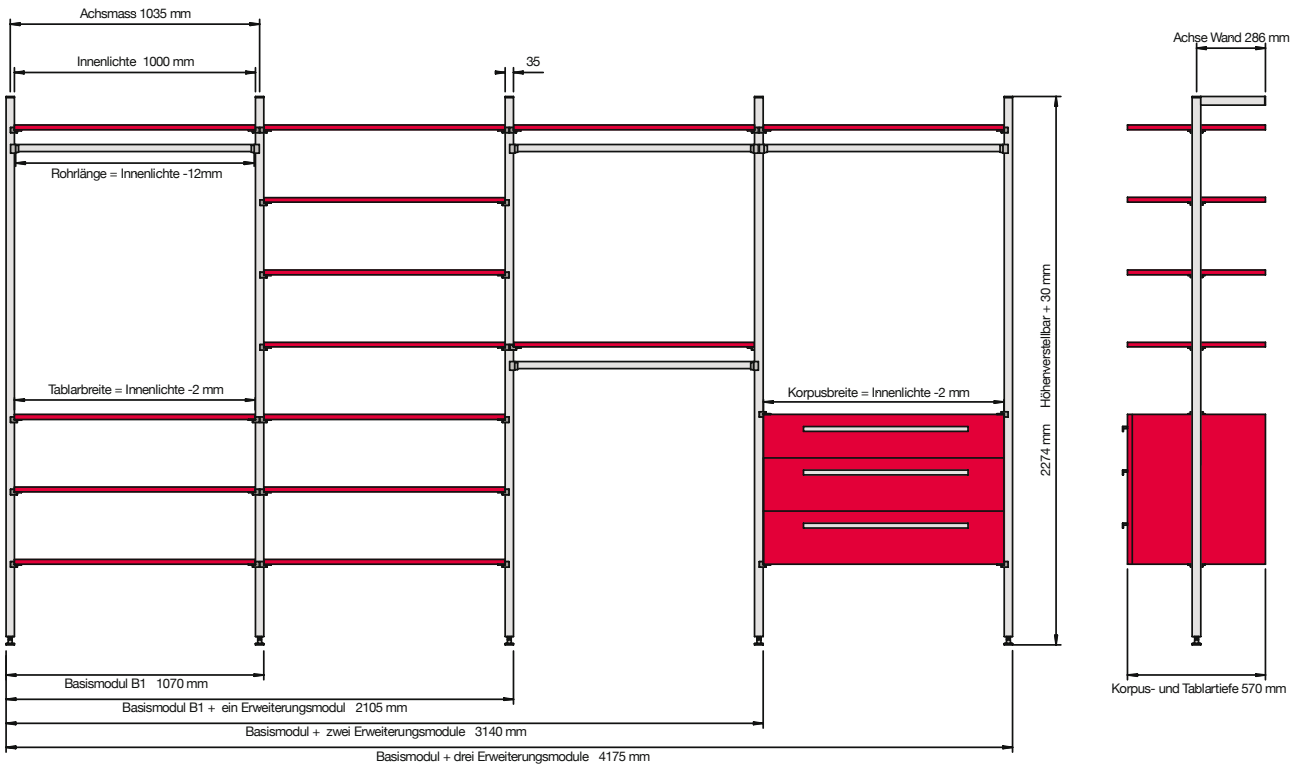

Basismodul 7001 mit einer Kleiderstange und Träger für vier Tablare

Erweiterungsmodul 7002 mit Träger für sieben Tablare

Erweiterungsmodul 7003 mit zwei Kleiderstangen und Träger für zwei Tablare

Erweiterungsmodul 7004 mit einer Kleiderstange, Träger für ein Tablar und einen Korpus

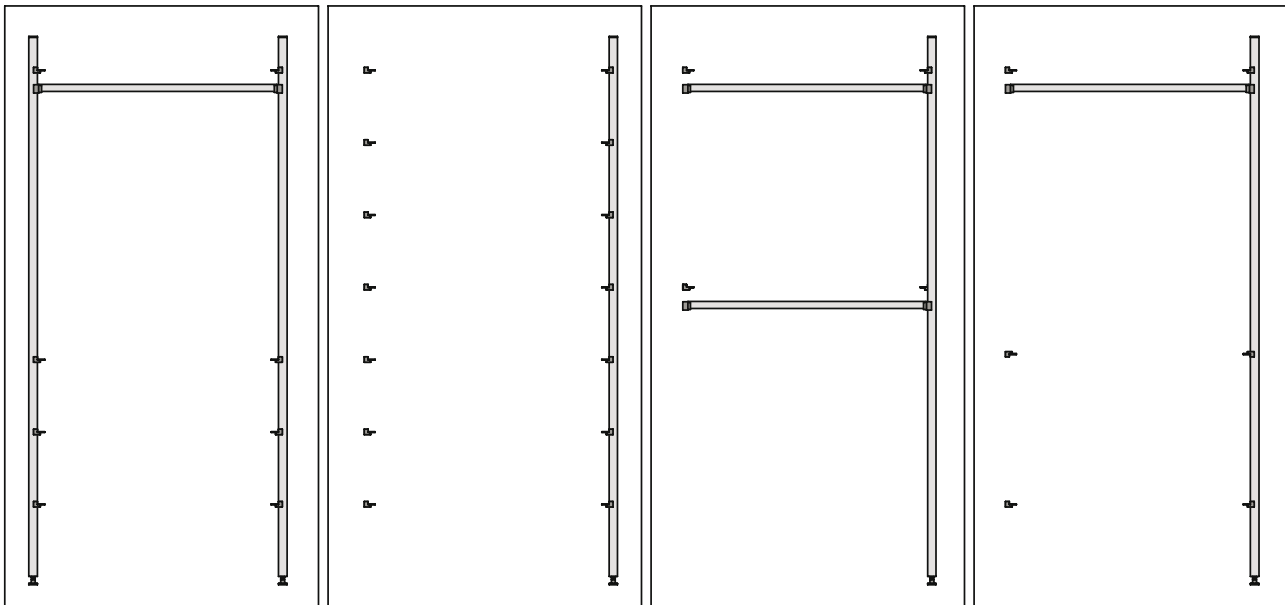

Korpus und Tablare gehören nicht zum Lieferumfang